

SP-FS52, SP-BS22-LR & SP-C22

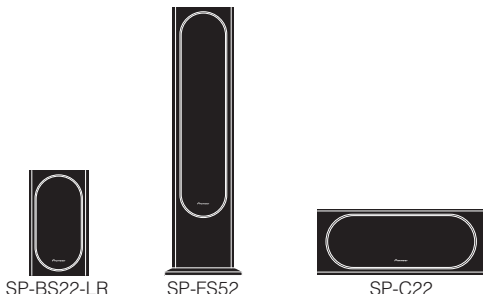

IMPORTANT NOTICE: The serial number for the equipment is located on the rear of the product. Please write this serial number on the warranty sheet and keep it in a secure area for future reference.

BEFORE USE

- Thank you for buying this Pioneer product.
- Please read through this operating guide before using your speaker system to optimize performance. After you have finished reading this operating guide, store it in a safe place for future reference.
- The nominal impedance of this speaker system is 6 ohms. Connect the speaker system to a stereo amplifier with a load impedance rating ranging from 4 to 16 ohms (a model with "4-16Ω" displayed on the speaker output terminals).
- In order to prevent damage to the speaker system resulting from input overload, please observe the following precautions:
 - Do not supply power to the speaker system in excess of the maximum permissible input.
 - When connecting or disconnecting cables, be sure amplifier power is OFF.
 - Do not use excessive amplifier volume if using a graphic equalizer to emphasize high or low frequencies.

REMARQUE IMPORTANTE: Le numéro de série pour l'équipement se trouve sur l'arrière du produit. Veuillez écrire le numéro de série sur la carte de garantie et le conserver dans un lieu sûr pour éventuellement le consulter plus tard.

AVANT TOUTE UTILISATION

- Merci d'avoir acheté ce produit Pioneer.
- Veuillez lire le présent guide d'utilisation dans son intégralité avant d'utiliser le système d'enceintes pour en optimiser sa performance. Après avoir fini la lecture de ce guide d'utilisation, conservez-le dans un lieu sûr pour éventuellement le consulter plus tard.
- L'impédance nominale de ce système d'enceintes est de 6 ohms. Raccordez les enceintes acoustiques à un amplificateur stéréophonique dont la valeur nominale d'impédance de charge va de 4 à 16 ohms (un modèle pour lequel « 4-16Ω » est indiqué sur les bornes de sortie aux haut-parleurs).
- Pour éviter d'endommager les enceintes acoustiques par une surcharge à l'entrée, observez les précautions suivantes :
 - Ne fournissez pas aux enceintes acoustiques une puissance électrique dépassant l'entrée maximale autorisée.
 - Lors de la connexion ou de la déconnexion des câbles, veillez à mettre l'amplificateur hors tension.
 - N'utilisez pas de volume d'amplificateur excessif lors de l'utilisation d'un égaliseur graphique pour accentuer les hautes ou basses fréquences.

AVISO IMPORTANTE: El número de serie del equipo está ubicado en la parte posterior del producto. Por favor anote el número de serie en la hoja de garantía y guárdelo en un lugar seguro para usarlo como futura referencia.

ANTES DE USARLO

- Gracias por comprar este producto Pioneer.
- Por favor lea esta guía de operaciones antes de usar su sistema de bocinas, a fin de optimizar el funcionamiento. Una vez que haya terminado de leer esta guía de operaciones, guárdela en un lugar seguro para usarla como referencia en el futuro.
- La impedancia nominal de este sistema de bocinas es 6 ohmios. Conecte el sistema de bocinas a un amplificador estéreo con una impedancia de carga de 4 a 16 ohmios (un modelo que indique "4-16Ω" en los terminales de salida a bocinas).
- Para evitar dañar el sistema de bocinas por una sobrecarga a la entrada, tome las siguientes precauciones:
 - No suministre más potencia de entrada al sistema de bocinas que la máxima permitida.
 - Cuando conecte o desconecte cables, verifique que la corriente al amplificador esté APAGADA.
 - No use un volumen excesivo del amplificador si usa un ecualizador gráfico para enfatizar las altas o bajas frecuencias.

CONNECTING YOUR SYSTEM

IMPORTANT: Make sure all equipment is turned off before making any connections.

Correct wiring of your loudspeakers is essential for achieving the best sound quality. Be careful to ensure proper polarity of connection. We recommend a minimum of 18 gauge for runs up to 25 feet, and thicker for longer runs.

Most loudspeaker cable is coded to ease this task. Typically the ribbed or striped side is connected to the positive (red) terminal. Make sure that the amplifier positive (red) terminal is connected to the loudspeaker positive (red) terminal. Strip off ½" of insulation from the ends of the cable, twist the bare strands and insert into the binding posts. Take care that no stray strands of wire short across between the terminals.



1: Strip the cover and twist the strands

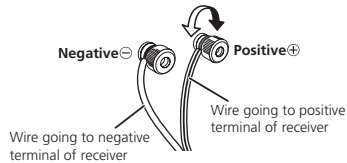

2: Connect each speaker cable (not included) to one set of the receiver's speaker output terminals and the speaker input terminals. The red terminal is the positive (+), and the black terminal is the negative (-). Make sure that the receiver positive (red) terminal is connected to the speaker positive (red) terminal.

INSTALLING AND REMOVING THE GRILL

The front panel grill may be removed if desired. To remove, hold the lower edge of the grill near the mounting points with both hands and pull forward gently, away from the speaker. Repeat as you work your way up the grill. To replace the grill on the speaker, align the pegs on the grill with the holes in the speaker and press in slowly.

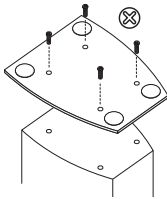

INSTALLING THE BASE TO THE SP-FS52 FLOORSTANDING SPEAKERS

Included in the SP-FS52 carton are (1) base and (4) screws. Attach the base to the bottom of the speaker using (4) screws, as illustrated. (Screwdriver is not included.)

SECURING THE SP-FS52 FLOORSTANDING SPEAKERS

The SP-FS52 speaker comes with a safety catch pre-installed on the back of the cabinet for securing to a wall to avoid tipping. Screw a supporting hook (not included) into the wall behind the speaker. Pass a thick cord (not included) around the supporting hook and through the safety catch so that the speaker is stabilized (make sure to test that it supports the weight of the speaker). After installing, make sure the speaker is securely fixed.

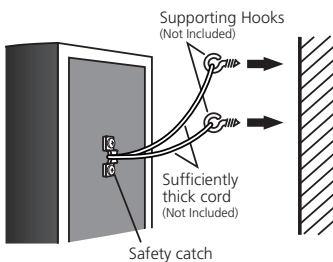

CAUTION: The safety catch is not a mounting fixture and the speaker should not be hung directly from the wall using this catch. Always use a cord when stabilizing the speaker. Pioneer disclaims all responsibility for any losses or damage resulting from improper assembly, installation, insufficient strength of the installation materials, misuse, or natural disasters. When placing this unit, ensure that it is firmly secured and avoid areas where it may be likely to fall and cause injury in the event of a natural disaster (such as an earthquake). Do not stand on the speaker stand base to push or swing the speaker. The speaker may fall and break, or someone may be injured. Play close attention to children around the speaker.

USING FEET WITH THE SP-C22 CENTER-CHANNEL SPEAKER

Included in the SP-C22 carton are (2) feet for the SP-C22 to rest on. Place the feet at the desired location of the speaker. They can be spaced a variety of widths apart for installation flexibility. Once the SP-C22 is placed on the feet, tilt the speaker to the desired angle, depending on the location of the speaker in relation to the desired listening position.

NOTE: Do not use adhesive or screws to attach the feet to the speaker. Doing this will damage the cabinet and void the warranty.

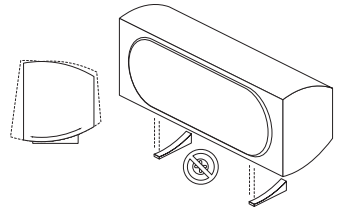

PLACEMENT AND FINE TUNING

Correct placement is important for maximizing the sound quality of your loudspeaker system. Take time to experiment with positioning according to the guidelines below.

Using the SP-FS52 or SP-BS22-LR as Front and Surround Speakers

For best results the tweeter should be positioned near ear level and the loudspeakers separated a distance approximately equal to the listening distance. Angling the loudspeakers inward towards the listener will improve the image stability for non-central listeners. Close proximity to a side or rear wall will enhance the bass performance, although too close (particularly a corner location) and the bass may be unnaturally high and image performance may be degraded. Best results will be obtained when the loudspeaker is placed approximately 2 feet from the wall. If a corner location is unavoidable, try to position the loudspeaker so that the distance to the rear wall is not equal to the distance to the side wall.

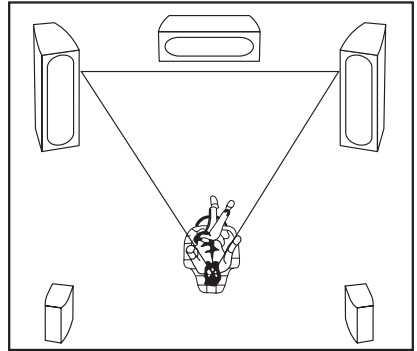

Using the SP-C22 as a Center Speaker

The loudspeaker may be positioned above or below the TV. For best results align the front of the loudspeaker with the front of the TV. Due to the well-controlled vertical directivity, it is not normally necessary to vertically aim the loudspeaker towards the listener. If, however, the loudspeaker is placed under the TV and very close to the floor, then tilting upwards may be beneficial.

Follow the instruction for your receiver and set the center channel to NORMAL in Pro logic modes, or SMALL in Dolby and DTS modes. This will ensure that any bass signals encoded in the center channel are redirected to the front speakers or sub-woofer where they will be optimally reproduced. If you have a choice, set the crossover frequency to 100 Hz.

It is recommended to use a sound level meter to setup the center channel level from the receiver. Adjust the receiver center volume until the center channel sound level is equal to that from the front left and right loudspeakers. In the absence of a meter, initially set the level of each channel to be identical. All models in the range have sufficiently close sensitivities such that this is a good starting point. Now play a wide selection of movies and listen carefully to the clarity of dialog, particularly in the presence of other effects such as explosions. Adjust the level until the dialog is clearly but naturally presented.

For best results the loudspeakers should be positioned at or above ear level.

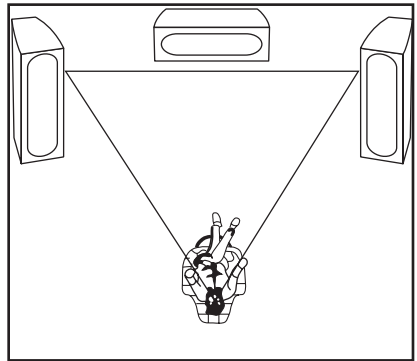

INSTALLATION PRECAUTIONS

- Do not install this speaker system near a stove or other heating appliance, or put it in a place exposed to the sun. Such locations may cause the cabinet to change color and the speaker system to break down.
- Remember that the SP-FS52, SP-BS22-LR, and SP-C22 are quite heavy, so it is dangerous to install them in high places such as on walls or pillars or in other unstable locations unless suitably secured in place.

Pioneer will not be responsible for any accidents or damage that may result from improper installation.

The SP-C22 is magnetically shielded. However, if the speaker system is installed too close to the screen of a television set, color distortion may occur.

If this happens, turn off the power switch of the television set, and turn it on after 15 to 30 minutes. If the problem persists, place the speaker system away from the television set.

CABINET MAINTENANCE

- Use a polishing cloth or dry cloth to wipe off dust and dirt.
- When the cabinet is very dirty, clean with a soft cloth dipped in some neutral cleanser diluted five or six times with water, and then wipe again with a dry cloth. Do not use furniture wax or cleaners.
- Never use thinner, benzine, insecticide sprays and other chemicals on or near the cabinets, since these will corrode the surfaces.

SPECIFICATIONS

	SP-BS22-LR	SP-C22	SP-FS52
Enclosure	Bass-reflex Bookshelf	Bass-reflex Center Channel	Bass-reflex Floorstanding
Configuration	2-way	2-way	3-way
Frequency Range	55 Hz - 20 kHz	55 Hz - 20 kHz	40 Hz - 20 kHz
Nominal Impedance	6 Ohms	6 Ohms	6 Ohms
Sensitivity (2.83 V)	85 dB	88 dB	87 dB
Maximum Input Power	80 W	90 W	130 W
Cross-Over Frequency	3 kHz	3 kHz	250 Hz & 3 kHz
Magnetically Shielded	No	Yes	No
Dimensions (W x H x D inch)	7-1/8" W 12-9/16" H 8-7/16" D	18-1/8" W 7-1/8" H 8-7/16" D	8-7/8" W 35-3/16" H 10-5/8" D
Weight (each)	9 lbs 2 oz	13 lbs 7 oz	25 lbs 13 oz
Woofer	4"	4" (x2)	5-1/4" (x2)
Midrange	N/A	N/A	5-1/4"
Tweeter	1"	1"	1"



PIONEER ELECTRONICS (USA) INC.

PIONEER ELECTRONIQUES DU CANADA, INC.

LIMITED WARRANTY

WARRANTY VALID ONLY IN COUNTRY OF PRODUCT PURCHASE

WARRANTY

Pioneer Electronics (USA) Inc. (PUSA), and Pioneer Electronics Of Canada, Inc. (POC), warrant that products distributed by PUSA in the U.S.A., and by POC in Canada that fail to function properly under normal use due to a manufacturing defect when installed and operated according to the owner's manual enclosed with the unit will be repaired or replaced with a unit of comparable value, at the option of PUSA or POC, without charge to you for parts or actual repair work. Parts supplied under this warranty may be new or rebuilt at the option of PUSA or POC.

THIS LIMITED WARRANTY APPLIES TO THE ORIGINAL OR ANY SUBSEQUENT OWNER OF THIS PIONEER PRODUCT DURING THE WARRANTY PERIOD PROVIDED THE PRODUCT WAS PURCHASED FROM AN AUTHORIZED PIONEER DISTRIBUTOR/DEALER IN THE U.S.A. OR CANADA. YOU WILL BE REQUIRED TO PROVIDE A SALES RECEIPT OR OTHER VALID PROOF OF PURCHASE SHOWING THE DATE OF ORIGINAL PURCHASE OR, IF RENTED, YOUR RENTAL CONTRACT SHOWING THE PLACE AND DATE OF FIRST RENTAL. IN THE EVENT SERVICE IS REQUIRED, THE PRODUCT MUST BE DELIVERED WITHIN THE WARRANTY PERIOD, TRANSPORTATION PREPAID, ONLY FROM WITHIN THE COUNTRY OF PURCHASE AS EXPLAINED IN THIS DOCUMENT. YOU WILL BE RESPONSIBLE FOR REMOVAL AND INSTALLATION OF THE PRODUCT. PUSA OR POC, AS APPROPRIATE, WILL PAY TO RETURN THE REPAIRED OR REPLACEMENT PRODUCT TO YOU WITHIN THE COUNTRY OF PURCHASE.

PRODUCT WARRANTY PERIOD

	<u>Parts</u>	<u>Labor</u>
Home Audio and Video	1 Year	1 Year
Microphones, Headphones, Phono Cartridges and Styluses	90 Days	90 Days

Shorter limited warranty periods apply to some models. Please refer to the limited warranty document enclosed with the product for a definitive statement of the warranty period. The warranty period for retail customers who rent the product commences upon the date product is first put into use (a) during the rental period or (b) retail sale, whichever occurs first.

WHAT IS NOT COVERED

IF THIS PRODUCT WAS PURCHASED FROM AN UNAUTHORIZED DISTRIBUTOR, THERE ARE NO WARRANTIES, EXPRESS OR IMPLIED, INCLUDING THE IMPLIED WARRANTY OF MERCHANTABILITY AND THE IMPLIED WARRANTY OF FITNESS FOR A PARTICULAR PURPOSE AND THIS PRODUCT IS SOLD STRICTLY AS IS AND WITH ALL FAULTS".

PIONEER SHALL NOT BE LIABLE FOR ANY CONSEQUENTIAL AND/OR INCIDENTAL DAMAGES.

PIONEER DOES NOT WARRANT ANY PRODUCT LISTED ABOVE WHEN IT IS USED IN A TRADE OR BUSINESS OR IN ANY INDUSTRIAL OR COMMERCIAL APPLICATION.

THIS WARRANTY DOES NOT APPLY IF THE PRODUCT HAS BEEN SUBJECTED TO POWER IN EXCESS OF ITS PUBLISHED POWER RATING.

THIS WARRANTY DOES NOT COVER TELEVISION OR DISPLAY SCREENS DAMAGED BY STATIC, NON-MOVING, IMAGES APPLIED FOR LENGTHY PERIODS (BURN-IN).

THIS WARRANTY DOES NOT COVER THE CABINET OR ANY APPEARANCE ITEM, USER ATTACHED ANTENNA, ANY DAMAGE TO RECORDS OR RECORDING TAPES OR DISCS, ANY DAMAGE TO THE PRODUCT RESULTING FROM ALTERATIONS, MODIFICATIONS NOT AUTHORIZED IN WRITING BY PIONEER, ACCIDENT, MISUSE OR ABUSE, DAMAGE DUE TO LIGHTNING OR TO POWER SURGES, SUBSEQUENT DAMAGE FROM LEAKING, DAMAGE FROM INOPERATIVE BATTERIES, OR THE USE OF BATTERIES NOT CONFORMING TO THOSE SPECIFIED IN THE OWNER'S MANUAL.

THIS WARRANTY DOES NOT COVER THE COST OF PARTS OR LABOR WHICH WOULD BE OTHERWISE PROVIDED WITHOUT CHARGE UNDER THIS WARRANTY OBTAINED FROM ANY SOURCE OTHER THAN A PIONEER AUTHORIZED SERVICE COMPANY OR OTHER DESIGNATED LOCATION. THIS WARRANTY DOES NOT COVER DEFECTS OR DAMAGE CAUSED BY THE USE OF UNAUTHORIZED PARTS OR LABOR OR FROM IMPROPER MAINTENANCE.

ALTERED, DEFAECED, OR REMOVED SERIAL NUMBERS VOID THIS ENTIRE WARRANTY

NO OTHER WARRANTIES

IN THE U.S.A. - PIONEER LIMITS ITS OBLIGATIONS UNDER ANY IMPLIED WARRANTIES INCLUDING, BUT NOT LIMITED TO, THE IMPLIED WARRANTIES OF MERCHANTABILITY AND FITNESS FOR A PARTICULAR PURPOSE, TO A PERIOD NOT TO EXCEED THE WARRANTY PERIOD. NO WARRANTIES SHALL APPLY AFTER THE WARRANTY PERIOD. SOME STATES DO NOT ALLOW LIMITATIONS ON HOW LONG AN IMPLIED WARRANTY LASTS AND SOME STATES DO NOT ALLOW THE EXCLUSIONS OR LIMITATIONS OF INCIDENTAL OR CONSEQUENTIAL DAMAGES, SO THE ABOVE LIMITATIONS OR EXCLUSIONS MAY NOT APPLY TO YOU. THIS WARRANTY GIVES YOU SPECIFIC LEGAL RIGHTS AND YOU MAY HAVE OTHER RIGHTS WHICH MAY VARY FROM STATE TO STATE.

IN CANADA - EXCEPT AS EXPRESSLY PROVIDED HEREIN, THERE ARE NO REPRESENTATIONS, WARRANTIES, OBLIGATIONS OR CONDITIONS, IMPLIED, STATUTORY OR OTHERWISE, APPLICABLE TO THIS PRODUCT.

TO OBTAIN SERVICE

PUSA and POC have appointed a number of Authorized Service Companies throughout the U.S.A. and Canada should your product require service. To receive warranty service you need to present your sales receipt or, if rented, your rental contract showing place and date of original owner's transaction. If shipping the unit you will need to package it carefully and send it, transportation prepaid by a traceable, insured method, to an Authorized Service Company. Package the product using adequate padding material to prevent damage in transit. The original container is ideal for this purpose. Include your name, address and telephone number where you can be reached during business hours.

On all complaints and concerns in the U.S.A. call Customer Support at 1-800-421-1404, or, in Canada, call Customer Satisfaction at 1-877-283-5901.

IN THE U.S.A.

For hook-up and operation of your unit or to locate an Authorized Service Company, please call or write:

SERVICE SUPPORT DIVISION
PIONEER ELECTRONICS (USA), INC.
P.O. BOX 1760, LONG BEACH, CALIFORNIA 90801
1-800-421-1404 • <http://www.pioneerelectronics.com>

IN CANADA

For additional information on this warranty, please call or write:

CUSTOMER SATISFACTION GROUP
PIONEER ELECTRONICS OF CANADA, INC.
300 ALLSTATE PARKWAY, MARKHAM, ON L3R 0P2
(905) 479-4411 • 1-877-283-5901 • <http://www.pioneerelectronics.ca>

DISPUTE RESOLUTION

IN THE U.S.A. - Following our response to any initial request to Customer Support, should a dispute arise between you and Pioneer, Pioneer makes available its Complaint Resolution Program to resolve the dispute. The Complaint Resolution Program is available to you without charge. You are required to use the Complaint Resolution Program before you exercise any rights under, or seek any remedies, created by Title 1 of the Magnuson-Moss Warranty-Federal Trade Commission Improvement Act, 15 U.S.C. 2301 et seq., to use the Complaint Resolution Program call 1-800-421-1404 and explain to the customer service representative the problem you are experiencing, steps you have taken to have the product repaired during the warranty period and the name of the authorized Distributor/Dealer from whom the Pioneer product was purchased. After the complaint has been explained to the representative, a resolution number will be issued. Within 40 days of receiving your complaint, Pioneer will investigate the dispute and will either: (1) respond to your complaint in writing informing you what action Pioneer will take, and in what time period, to resolve the dispute; or (2) respond to your complaint in writing informing you why it will not take any action.

IN CANADA - Call the Customer Satisfaction Manager at (905) 946-7446 to discuss your complaint and to obtain a prompt resolution.

RECORD THE PLACE AND DATE OF PURCHASE FOR FUTURE REFERENCE

Model No. _____ Serial No. _____ Purchase Date _____

Purchased From _____

KEEP THIS INFORMATION AND YOUR SALES RECEIPT IN A SAFE PLACE

Dear Customer,

The Safety of Your Ears is in Your Hands. Get the most out of your equipment by playing it at a safe level – a level that lets the sound come through clearly without annoying blaring or distortion and, most importantly, without affecting your sensitive hearing. Sound can be deceiving. Over time, your hearing “comfort level” adapts to higher volumes of sound, so what sounds “normal” can actually be loud and harmful to your hearing. Guard against this by setting your equipment at a safe level BEFORE your hearing adapts.

ESTABLISH A SAFE LEVEL:

- Set your volume control at a low setting.
- Slowly increase the sound until you can hear it comfortably and clearly, without distortion.
- Once you have established a comfortable sound level, set the dial and leave it there.

BE SURE TO OBSERVE THE FOLLOWING GUIDELINES:

- Do not turn up the volume so high that you can't hear what's around you.
- Use caution or temporarily discontinue use in potentially hazardous situations.

CONNEXION DES ENCEINTES ACOUSTIQUES

IMPORTANT : Veillez à ce que tout l'équipement soit hors tension avant d'effectuer toute connexion.

Un câblage approprié des haut-parleurs est essentiel pour obtenir un son de la meilleure qualité possible. Veillez à avoir une polarité correcte de connexion. Nous recommandons l'utilisation d'un calibre minimum de 18 pour des longueurs allant jusqu'à 25 pieds et plus épais pour des longueurs plus longues.

La majorité des câbles de haut-parleurs sont codés pour faciliter cette tâche. En général, le côté nervuré ou rayé est raccordé à la borne positive (rouge). Assurez-vous de connecter la borne positive (rouge) de l'amplificateur à la borne positive (rouge) du haut-parleur. Dénudez ½" d'isolant des extrémités du câble, tordez les fils nus et insérez-les dans les bornes de raccordement. Veillez à ce qu'aucun brin de fil ne fasse court-circuit entre les bornes.



1: Dénudez la gaine et tordez les fils.

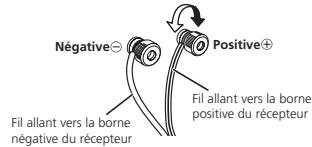

2: Connectez chaque câble d'enceinte (non fourni) à un jeu de bornes de sortie du haut-parleur du récepteur et aux bornes d'entrée de l'enceinte. La borne rouge est positive (+) et la borne noire est négative (-). Assurez-vous de connecter la borne positive (rouge) du récepteur à la borne positive (rouge) du haut-parleur.

INSTALLATION ET RETRAIT DE LA GRILLE

La grille de panneau avant peut être retirée si on le souhaite. Pour retirer, tenir le chant inférieur de la grille près des points de fixation de deux mains et tirer légèrement vers l'avant, à l'écart de l'enceinte. Répéter tout autour de la grille. Pour remplacer la grille de l'enceinte, aligner les tenons de la grille sur les trous de l'enceinte et appuyer lentement.

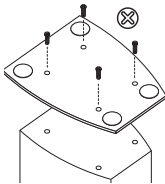

INSTALLATION DE LA BASE POUR LES ENCEINTES DE SOL SP-FS52

Le carton SP-FS52 comprend (1) base et (4) vis. Attacher la base au bas de l'enceinte à l'aide des (4) vis, comme l'indique l'illustration. (Le tournevis n'est pas fourni.)

FIXATION DES HAUT-PARLEURS DE SOL SP-FS52

Le haut-parleur SP-FS52 est livré avec dispositif de retenue préalablement installé sur l'arrière de l'enceinte permettant de l'accrocher sur un mur pour éviter qu'elle tombe. Vissez un crochet (non inclus) sur le mur derrière le haut-parleur. Enfilez une corde épaisse (non incluse) autour du crochet et dans le dispositif de retenue afin de stabiliser le haut-parleur, en vous assurant de bien vérifier que l'installation peut supporter le poids du haut-parleur. Lorsque l'installation est terminée, assurez-vous que le haut-parleur est solidement fixé.

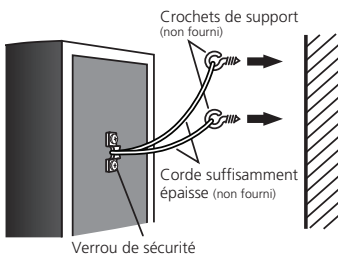

ATTENTION : Le dispositif de retenue n'est pas un accessoire de montage conçu pour accrocher le haut-parleur en hauteur sur un mur. Utilisez toujours une corde solide lorsque vous stabilisez le haut-parleur. Pioneer réfute toute responsabilité concernant les pertes ou dommages résultant d'une erreur d'assemblage/installation, de la résistance insuffisante des matériaux d'installation, d'une mauvaise utilisation ou d'une catastrophe naturelle. Lorsque vous installez cet équipement, assurez-vous qu'il est solidement fixé et évitez les sites d'installation où il pourrait tomber et blesser quelqu'un en cas de catastrophe naturelle (p. ex. un séisme). Ne vous placez pas sur la base du haut-parleur pour le pousser ou le tourner. Le haut-parleur risquerait alors de tomber et pourrait s'abîmer ou blesser quelqu'un. Faites très attention aux enfants à proximité du haut-parleur.

UTILISATION DES PIEDS SOUS LE HAUT-PAR-LEUR CENTRAL SP-C22

La boîte du SP-C22 contient deux pieds pour y poser le haut-parleur. Placez les pieds aux emplacements désirés sous le haut-parleur. Divers espacements sont possibles pour faciliter l'installation. Lorsque le haut-parleur SP-C22 a été posé sur ses pieds, inclinez-le à l'angle désiré selon la position d'écoute.

REMARQUE : N'utilisez pas d'adhésif ni de vis pour fixer les pieds au haut-parleur. Vous endommageriez alors l'enceinte et vous annuleriez la garantie du haut-parleur.

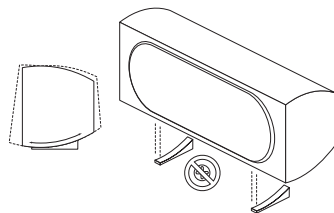

EMPLACEMENT ET SYNTONISATION DE PRÉCISION

Le choix d'un emplacement correct est important pour maximiser la qualité sonore du système de haut-parleurs. Prenez le temps d'essayer plusieurs emplacements conformément aux directives ci-dessous.

Utilisation des modèles SP-FS52 ou SP-BS22-LR comme enceintes avant et surround

Pour obtenir les meilleurs résultats possibles, le tweeter doit être positionné à proximité du niveau des oreilles et les haut-parleurs séparés d'une distance approximativement égale à la distance d'écoute. Orienter les haut-parleurs vers l'intérieur vers l'auditeur améliorera la stabilité d'image pour les auditeurs qui ne sont pas au centre. Une proximité étroite d'un mur latéral ou arrière accentuera la performance des basses, bien que trop proche (en particulier un emplacement en angle) et les basses risquent d'être anormalement hautes et la performance d'image risque d'être dégradée. Pour obtenir les meilleurs résultats possibles, le haut-parleur doit être placé à approximativement 2 pieds du mur. Si le haut-parleur doit être installé dans un angle, essayez de le positionner de manière que la distance au mur arrière ne soit pas égale à la distance au mur latéral.

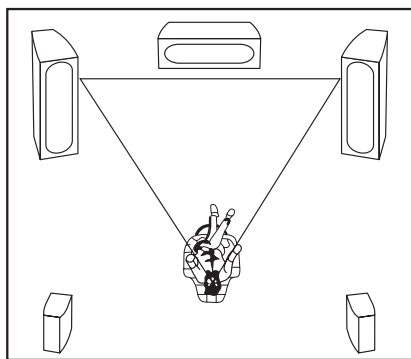

Utilisation du modèle SP-C22 comme enceinte centrale

Le haut-parleur peut être positionné au-dessus ou au-dessous du téléviseur. Pour obtenir les meilleurs résultats possibles, alignez le devant du haut-parleur sur le devant du téléviseur. En raison du bon contrôle de directivité verticale, il n'est normalement pas nécessaire de diriger verticalement le haut-parleur vers l'auditeur. Si, toutefois, le haut-parleur est placé sous le téléviseur et très près du sol, il peut être avantageux de l'incliner vers le haut.

Suivez les instructions accompagnant votre récepteur et réglez la voie centrale sur NORMAL en modes Pro logic ou sur SMALL en modes Dolby et DTS. Ceci garantira que tout signal de basse codé dans la voie centrale sera redirigé vers les enceintes avant ou le subwoofer où il sera reproduit de manière optimale. Si vous avez le choix, réglez la fréquence de recouvrement sur 100 Hz.

Il est recommandé d'utiliser un sonomètre pour configurer le niveau de la voie centrale par rapport au récepteur.

Ajustez le volume central du récepteur jusqu'à ce que le niveau sonore de la voie centrale soit égal à celui des haut-parleurs avant gauche et droit. En l'absence d'un sonomètre, réglez initialement le niveau de chaque voie pour être identique. Tous les modèles de la gamme ayant des sensibilités suffisamment proches, c'est un bon point de départ. Maintenant, faites jouer toute une sélection de films et écoutez attentivement en prêtant attention à la clarté du dialogue, en particulier en présence d'autres effets tels que des explosions. Ajustez le niveau jusqu'à ce que le dialogue soit clairement mais naturellement présenté.

Pour obtenir les meilleurs résultats possibles, les haut-parleurs doivent être positionnés au niveau des oreilles ou juste au-dessus.

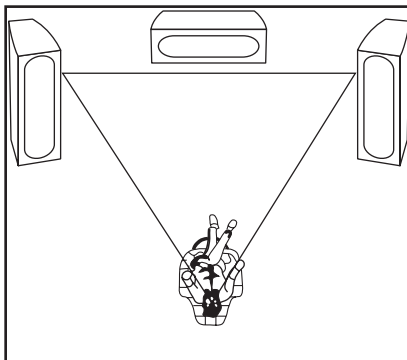

PRÉCAUTIONS D'INSTALLATION

- N'installez pas ce système d'enceintes acoustiques à proximité d'une plaque de cuisson ou de tout autre appareil de chauffage, ou encore dans un endroit exposé au soleil. Lesdits emplacements risquent de provoquer une décoloration du coffret et une panne du système d'enceintes acoustiques.
- N'oubliez pas que les modèles SP-FS52, SP-BS22-LR et SP-C22 sont particulièrement lourds et que, par conséquent, il est dangereux de les installer dans des endroits élevés tels que sur des murs ou des piliers, ou tout autre endroit instable à moins de les sécuriser correctement en place.

Pioneer n'assume aucune responsabilité en cas d'accidents ou de dégâts causés par une installation inadéquate.

Le modèle SP-C22 est muni d'un blindage magnétique. Toutefois, si les enceintes acoustiques sont installées trop près de l'écran d'un téléviseur, une distorsion de couleur risque de se produire.

Dans ce cas, mettez le téléviseur hors tension et rallumez-le au bout de 15 à 30 minutes. Si le problème persiste, éloignez les enceintes acoustiques du téléviseur.

ENTRETIEN DU COFFRET

- Utilisez un chiffon à lustrer ou un chiffon sec pour essuyer la poussière et la saleté.
- Lorsque le coffret est extrêmement sale, nettoyez avec un chiffon doux trempé dans un détergent neutre allongé de cinq à six fois sont volume d'eau et essuyez à nouveau avec un chiffon sec. N'utilisez ni cire ni détergent pour mobilier.
- N'employez jamais de diluant, de benzine, d'insecticide en atomiseur ou tout autre produit chimique sur les coffrets ou à leur proximité et ce, pour ne pas corroder les surfaces.

FICHE TECHNIQUE

	SP-BS22-LR	SP-C22	SP-FS52
Enceinte	Étagère avec évent de graves	Canal central avec évent de graves	Enceintes de sol bass-reflex
Configuration	2 voies	2 voies	3 voies
Plage de fréquences	55 Hz - 20 kHz	55 Hz - 20 kHz	40 Hz - 20 kHz
Impédance nominale	6 Ohms	6 Ohms	6 Ohms
Sensibilité (2,83 V)	85 dB	88 dB	87 dB
Puissance d'entrée maximale	80 W	90 W	130 W
Fréquence de recouvrement	3 kHz	3 kHz	250 Hz & 3 kHz
Blindage magnétique	No	Oui	No
Dimensions (La x H x P en cm)	181 mm La 320 mm H 215 mm P	460 mm La 180 mm H 215 mm P	250 mm La 894 mm H 270 mm P
Poids (chaque unité)	4,15 kg	6,1 kg	11,7 kg
Extrême graves	10,16 cm	10,16 cm (x2)	13,34 cm (x2)
Gamme moyenne	S. O.	S. O.	13,34 cm
Aigus	2,54 cm	2,54 cm	2,54 cm



PIONEER ELECTRONICS (USA) INC.

PIONEER ELECTRONIQUES DU CANADA, INC.

GARANTIE LIMITÉE GARANTIE VALIDE SEULEMENT DANS LE PAYS OU LE PRODUIT A ÉTÉ ACHETÉ

GARANTIE

Pioneer Electronics (USA) Inc. (PUSA) et Pioneer Électronique du Canada, Inc. (POC) garantissent que les produits distribués par PUSA aux États-Unis et par POC au Canada qui, après avoir été installés et utilisés conformément au manuel de l'utilisateur inclus avec l'unité, ne fonctionnent pas de façon appropriée dans des conditions d'utilisation normales en raison d'un vice de fabrication, seront réparés ou remplacés par une unité de valeur comparable, au choix de PUSA ou de POC, sans que vous deviez payer pour les pièces ou les travaux de réparation. Les pièces incluses en vertu de la présente garantie peuvent être neuves ou remises à neuf, au choix de PUSA ou de POC.

LA PRÉSENTE GARANTIE LIMITÉE S'APPLIQUE AU PROPRIÉTAIRE INITIAL AINSI QU'À TOUT PROPRIÉTAIRE SUBSÉQUENT DU PRÉSENT PRODUIT PIONEER PENDANT LA PÉRIODE DE GARANTIE, À CONDITION QUE LE PRODUIT AIT ÉTÉ ACHETÉ CHEZ UN DISTRIBUTEUR OU DÉTAILLANT PIONEER AUTORISÉ AUX ÉTATS-UNIS OU AU CANADA. VOUS DEVREZ FOURNIR UN RELEVÉ DE CAISSE OU UNE AUTRE PREUVE D'ACHAT VALIDE INDIQUANT LA DATE DE L'ACHAT INITIAL OU, SI VOUS LOUÉZ LE PRODUIT, VOTRE CONTRAT DE LOCATION INDIQUANT L'ENDROIT ET LA DATE DE LA PREMIÈRE LOCATION. SI JAMAIS UN SERVICE DE RÉPARATION EST REQUIS, LE PRODUIT DOIT ÊTRE EXPÉDIÉ PENDANT LA PÉRIODE DE GARANTIE. EN PORT PRÉPAYÉ, À L'INTÉRIEUR DU PAYS OÙ L'ACHAT A ÉTÉ EFFECTUÉ SEULEMENT, TEL QU'IL EST EXPLIQUÉ DANS LE PRÉSENT DOCUMENT, VOUS ÊTES RESPONSABLE DU DÉMONTAGE ET DE L'INSTALLATION DU PRODUIT. PUSA OU POC, LE CAS ÉCHÉANT, PAIERA POUR VOUS RETOURNER LE PRODUIT RÉPARÉ OU REMPLACÉ, À L'INTÉRIEUR DU PAYS OÙ L'ACHAT A ÉTÉ EFFECTUÉ.

PÉRIODE DE GARANTIE DES PRODUITS

Produits audio et vidéo pour la maison..... **Pièces** 1 an **Main-d'œuvre** 1 an

Microphones, Headphones, Phono Cartridges and Styluses **90 jours** **90 jours**
Durée des garanties réduites pour certains modèles. Veuillez vous référer au document de garantie limité inclus avec le produit pour confirmer la durée de la garantie. La période de garantie pour les clients qui louent le produit commence le jour où le produit est utilisé pour la première fois (a) pendant la période de location ou (b) après la vente au détail, selon ce qui se produit en premier.

ÉLÉMENTS NON COUVERTS PAR LA GARANTIE

UN PRODUIT ACHETÉ CHEZ UN DISTRIBUTEUR NON AUTORISÉ N'EST COUVERT PAR AUCUNE GARANTIE EXPRESSE OU IMPLICITE, Y COMPRIS QUELQUE GARANTIE IMPLICITE DE QUALITÉ MARCHANDE OU D'ADAPTATION À UN USAGE PARTICULIER QUE CE SOIT. DE PLUS, CE PRODUIT EST STRICTEMENT VENDU « TEL QUEL » ET « AVEC TOUS SES DÉFAUTS ÉVENTUELS ».

PIONEER N'EST PAS RESPONSABLE DE QUELQUE DOMMAGE CONSÉCUTIF ET(OU) INDIRECT QUE CE SOIT.

PIONEER NE GARANTIT PAS LES PRODUITS ÉNUMÉRÉS CI-DESSUS LORSQU'ILS SONT UTILISÉS À DES FINS COMMERCIALES OU PROFESSIONNELLES, OU AU SEIN DE TOUTE APPLICATION INDUSTRIELLE OU COMMERCIALE QUE CE SOIT.

LA PRÉSENTE GARANTIE NE S'APPLIQUE PAS SI LE PRODUIT A ÉTÉ SOUMIS À UNE PUISSANCE NOMINALE EXCÉDANT CELLE QUI A ÉTÉ ÉTABLIE DANS LES DOCUMENTS S'Y APPLIQUANT.

LA PRÉSENTE GARANTIE NE COUVRE PAS LES TÉLÉVISEURS OU LES ÉCRANS ENDOMMAGÉS EN RAISON DE L'APPLICATION D'IMAGES STATIQUES ET IMMOBILES PENDANT DE LONGUES PÉRIODES (IMAGES RÉMANENTES).

LA PRÉSENTE GARANTIE NE COUVRE PAS LE COFFRAGE OU LES ÉLÉMENTS ESTHÉTIQUES, LES ANTENNES INSTALLÉES PAR L'UTILISATEUR, LES DOMMAGES AUX DISQUES OU AUX RUBANS OU DISQUES D'ENREGISTREMENT, LES DOMMAGES AU PRODUIT DÉCOULANT D'UNE RETOUCHE, D'UNE MODIFICATION NON AUTORISÉE PAR ÉCRIT PAR PIONEER, D'UN ACCIDENT, D'UN USAGE INAPPROPRIÉ OU D'UN USAGE ABUSIF, LES DOMMAGES PRODUITS PAR LA Foudre OU LA SURTENSION, LES DOMMAGES SUBSÉQUENTS DÉCOULANT DE FUITES, LES DOMMAGES DÉCOULANT DE PILES DÉFECTUEUSES OU DE L'UTILISATION DE PILES NON CONFORMES À CELLES QUI SONT SPÉCIFIÉES DANS LE MANUEL DE L'UTILISATEUR.

LA PRÉSENTE GARANTIE NE COUVRE PAS LE COÛT DES PIÈCES OU DE LA MAIN-D'ŒUVRE QUI SERAIENT AUTREMENT OFFERTES SANS FRAIS EN VERTU DE LA PRÉSENTE GARANTIE, SI ELLES SONT OBTENUES AUPRÈS D'UNE SOURCE AUTRE QUE L'UNE SOCIÉTÉ DE SERVICE OU AUTRE AUTORISÉE OU DÉSIGNÉE PAR PIONEER. LA PRÉSENTE GARANTIE NE COUVRE PAS LES DÉFECTUOSITÉS OU LES DOMMAGES CAUSÉS PAR L'UTILISATION D'UNE MAIN-D'ŒUVRE OU DE PIÈCES NON AUTORISÉES, NI D'UN ENTRETIEN INADÉQUAT.

LES NUMÉROS DE SÉRIE MODIFIÉS, OBLITÉRÉS OU ENLEVÉS ANNULENT LA PRÉSENTE GARANTIE DANS SA TOTALITÉ.

INVALIDITÉ DE TOUTE AUTRE GARANTIE

AUX ÉTATS-UNIS PIONEER LIMITE SES OBLIGATIONS EN VERTU DE TOUTE GARANTIE IMPLICITE QUE CE SOIT, Y COMPRIS ENTRE AUTRES LES GARANTIES IMPLICITES DE QUALITÉ MARCHANDE OU D'ADAPTATION À UN USAGE PARTICULIER, À UNE PÉRIODE N'EXCÉDANT PAS LA PÉRIODE DE GARANTIE. AUCUNE GARANTIE NE S'APPLIQUE APRÈS LA PÉRIODE DE GARANTIE. CERTAINS ÉTATS NE PERMETTENT PAS LA LIMITATION DE LA DURÉE D'UNE GARANTIE IMPLICITE, ET CERTAINS NE PERMETTENT PAS L'EXCLUSION OU LA LIMITATION DES DOMMAGES CONSÉCUTIFS OU INDIRECTS. LES LIMITATIONS ET EXCLUSIONS ÉTABLIES CI-DESSUS PEUVENT DONC NE PAS S'APPLIQUER À VOUS. LA PRÉSENTE GARANTIE VOUS DONNE DES DROITS LÉGAUX SPÉCIFIQUES. VOUS POUVEZ JOUIR D'AUTRES DROITS, QUI PEUVENT VARIER D'UN ÉTAT À L'AUTRE.

AU CANADA SOUS RÉSERVE DE CE QUI EST EXPRESSÉMENT STIPULÉ DANS LES PRÉSENTS, AUCUNE REPRÉSENTATION, GARANTIE, OBLIGATION OU CONDITION, QUE'ELLE SOIT IMPLICITE, OBLIGATOIRE OU AUTRE, NE S'APPLIQUE À CE PRODUIT.

SERVICE

PUSA et POC ont désigné un certain nombre de sociétés de service autorisées partout aux États-Unis et au Canada si jamais il vous avez besoin de services de réparation pour votre produit. Pour profiter d'un tel service en vertu de la garantie, vous devez présenter votre relevé de caisse ou, si vous louez le produit, votre contrat de location indiquant l'endroit et la date de la transaction par le premier propriétaire. Si vous expédiez l'unité, vous devez l'emballer soigneusement et l'envoyer à une société de service autorisée, en port prépayé et selon une méthode de transport pouvant être suivie et assurée. Emballez le produit au moyen de matériaux coussinés adéquats pour éviter les dommages pendant le transport. La boîte d'origine est idéale à cette fin. Incluez votre nom, votre adresse et un numéro de téléphone où nous pouvons vous rejoindre pendant les heures de bureau. Pour toutes les plaintes et problèmes aux États-Unis, communiquez avec le service de Soutien à la clientèle au 1-800-421-1404. Au Canada, communiquez avec le groupe de Satisfaction de la clientèle au 1-877-283-5901.

POUR LE RACCORDEMENT OU LE FONCTIONNEMENT DE VOTRE UNITÉ, OU POUR TROUVER UNE SOCIÉTÉ DE SERVICE AUTORISÉE, APPELÉZ OU ÉCRIVEZ À :

AUX ÉTATS-UNIS

SERVICE SUPPORT DIVISION
PIONEER ELECTRONICS (USA), INC.
P.O. BOX 1760, LONG BEACH, CALIFORNIA 90801
1-800-421-1404 • <http://www.pioneerelectronics.com>

AU CANADA

DÉPARTEMENT DE SERVICE AU CONSOMMATEUR
PIONEER ÉLECTRONIQUES DU CANADA, INC.
300 ALLSTATE PARKWAY, MARKHAM, ON L3R 0P2
(905) 479-4411 • 1-877-283-5901 • <http://www.pioneerelectronics.ca>

RÈGLEMENT DES CONFLITS

AUX ÉTATS-UNIS - Si un conflit se produit entre vous et Pioneer après la réponse à une demande initiale faite au service de Soutien à la clientèle, vous pouvez avoir recours au Programme de résolution des plaintes de Pioneer pour résoudre le conflit. Ce programme vous est offert sans frais. Vous devez avoir recours au Programme de résolution des plaintes avant de vous prévaloir de vos droits ou de chercher réparation en vertu du Titre I de la loi Magnuson-Moss Warranty-Federal Trade Commission Improvement Act, 15 U.S.C. 2301 et s. Pour avoir recours au Programme de résolution des plaintes, appelez au 1-800-421-1404 et expliquez au représentant du service à la clientèle qui vous répondra le problème auquel vous faites face et les démarches que vous avez entreprises pour faire réparer le produit pendant la période de garantie, puis donnez-lui le nom du distributeur / détaillant autorisé auprès duquel vous vous êtes procuré le produit Pioneer. Une fois que votre plainte a été expliquée au représentant, un numéro de résolution vous sera communiqué. Pioneer étudiera le conflit et, dans un délai de quarante (40) jours après la réception de votre plainte, (1) répondra à votre plainte par écrit pour vous aviser des démarches qu'elle entendrait prendre pour résoudre le conflit, et indiquera combien de temps ces démarches prendront ; ou (2) répondra à votre plainte par écrit pour vous indiquer les raisons pour lesquelles elle n'entreprendra aucune démarche.

AU CANADA - Communiquez avec le directeur de la Satisfaction de la clientèle au (905) 946-7446 pour discuter de votre plainte et résoudre rapidement le problème.

ENREGISTREZ LE LIEU ET LA DATE D'ACHAT POUR RÉFÉRENCE ULTÉRIEURE

No. du modèle : _____ No. de Série : _____

Date d'achat : _____ Acheté de : _____

PRENEZ SOIN DE GARDER CETTE INFORMATION ET VOTRE REÇU D'ACHAT DANS UN ENDROIT SÛR POUR RÉFÉRENCE FUTURE

Cher client, chère cliente,

La sécurité de vos oreilles est entre vos mains. Profitez au mieux de votre équipement en le faisant marcher à un niveau sans danger—un niveau qui laisse le son sortir clairement sans braillement irritant ou distorsion et, surtout, sans affecter votre ouïe sensible. Le son peut être trompeur. Au fil du temps, le « degré d'aisance » de votre ouïe s'adapte à des niveaux sonores supérieurs de sorte que ce qui semble « normal » peut en fait être fort et dangereux pour votre ouïe. Par mesure de protection, réglez votre équipement à un niveau sans danger AVANT que votre ouïe ne s'y habitue.

ÉTABLISSEMENT D'UN NIVEAU SANS DANGER :

- Réglez le contrôle du volume sur un réglage bas.
- Augmentez lentement le son jusqu'à ce que vous l'entendiez confortablement et clairement, et sans distorsion.
- Une fois que vous avez établi un niveau sonore confortable, réglez le cadran et laissez-le là.

ASSUREZ-VOUS D'OBSERVER LES DIRECTIVES SUIVANTES :

- N'augmentez pas le volume au point que vous ne puissiez pas entendre ce qui se passe autour de vous.
- Faites preuve de prudence ou interrompez provisoirement l'utilisation dans des situations potentiellement dangereuses.

CONEXIÓN DE SU SISTEMA

IMPORTANTE: Antes de hacer conexiones, asegúrese de que todos los equipos estén apagados.

Es esencial conectar correctamente los cables de sus bocinas para lograr la mejor calidad de sonido. Tenga cuidado de asegurar la polaridad correcta de la conexión. Recomendamos un mínimo de calibre 18 para los tramos de cable de hasta 25 pies, y un calibre más grueso para tramos más largos.

Para facilitar esta tarea, la mayoría de los cables de bocinas tienen un código. Típicamente el lado saliente o con una raya se conecta al terminal positivo (rojo). Verifique que el terminal positivo del amplificador (rojo) se conecte al terminal positivo (rojo) de la bocina. Recorte 1/2" de aislamiento de los extremos del cable, retuerza las hebras desnudas e insértelas en los tornillos de ajuste. Cuide de que no haya hebras sueltas de alambre que causen un cortocircuito entre los terminales.



1: Pele la cubierta y retuerza las hebras.

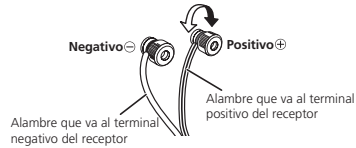

2: Conecte cada cable de bocina (no está incluido) a un conjunto de terminales de salida del receptor y a los terminales de entrada de bocinas.

El terminal rojo es el positivo (+) y el terminal negro es negativo (-). Verifique que el terminal positivo del receptor (rojo) se conecte al terminal positivo (rojo) de la bocina.

INSTALACIÓN Y DESMONTAJE DE LA REJILLA PROTECTORA

Si se desea, se puede desmontar la rejilla protectora del panel frontal. Para desmontarla, sujete con ambas manos el borde inferior de la rejilla protectora, cerca de los puntos de montaje, y jálala con cuidado para desprenderla del gabinete de la bocina. Repita el procedimiento avanzando hacia arriba de la rejilla protectora. Para volver a colocar la rejilla protectora en el gabinete de la bocina, alinee las clavijas en la rejilla con los orificios en el gabinete y presione lentamente la rejilla.

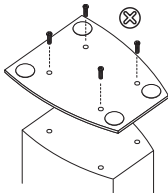

INSTALACIÓN DE LA BASE A LAS BOCINAS TIPO COLUMNA SP-FS52

La caja del modelo SP-FS52 incluye (1) base y (4) tornillos. Fije la base a la parte inferior de la bocina utilizando (4) tornillos, según se muestra. (No se incluye el destornillador).

SUJECIÓN DE LAS BOCINAS SP-FS52 CON PEDESTAL

La bocina SP-FS52 viene con un sujetador de seguridad instalado en el panel posterior del gabinete para fijarla a la pared y evitar que vuelque. Atornille un gancho de sujeción (no incluido) en la pared detrás de la bocina. Pase una cuerda gruesa (no incluida) alrededor del gancho de sujeción y a través del sujetador de seguridad para estabilizar la bocina (verifique que estos elementos soporten el peso de la bocina). Después de la instalación, asegúrese de que la bocina quede sujeta firmemente.

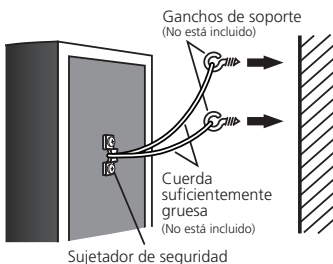

PRECAUCIÓN: El sujetador de seguridad no es un elemento de montaje y no se debe colgar la bocina directamente de la pared utilizando este sujetador de seguridad. Use siempre una cuerda para estabilizar la bocina. Pioneer renuncia a toda responsabilidad por pérdidas o daños que resulten de instalaciones o ensamblajes erróneos, resistencia insuficiente de los materiales de instalación, uso indebido o desastres naturales. Al colocar esta unidad, asegúrese de que quede sujeta firmemente y evite áreas donde ésta probablemente pueda caerse y causar lesiones si ocurre un desastre natural (como terremotos). No se pare en el pedestal de la bocina para empujar o girar la bocina. La bocina puede caer y romperse, o alguien puede resultar lesionado. Tenga cuidado con los niños jugando alrededor de la bocina.

USO DE PATAS CON LA BOCINA DE CANAL CENTRAL SP-C22

La caja del modelo SP-C22 incluye (2) patas para apoyar la bocina SP-C22. Coloque las patas en la ubicación deseada de la bocina. Éstas se pueden colocar separadas con diversas anchuras para flexibilidad de instalación. Después de colocar la bocina SP-C22 sobre las patas, inclínela según el ángulo deseado, dependiendo de la ubicación de la bocina en relación con la posición deseada para escucharla.

NOTA: No use adhesivos ni tornillos para fijar las patas a la bocina. Hacer esto dañará el gabinete y anulará la garantía.

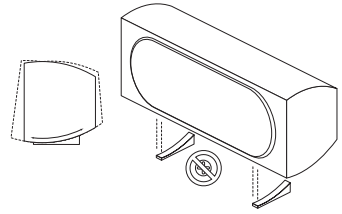

COLOCACIÓN Y AJUSTES FINOS

La colocación es importante para maximizar la calidad de sonido de su sistema de bocinas. Tómese su tiempo para experimentar con el posicionamiento, de conformidad con los criterios mencionados a continuación.

Si se usa el SP-FS52 o el SP-BS22-LR como bocinas frontal y surround

Para obtener los mejores resultados, el tweeter se debe colocar cerca del nivel del oído y las bocinas deben separarse una distancia aproximadamente igual a la distancia de escucha. Si se colocan las bocinas en ángulo interior hacia el escucha, la estabilidad de la imagen mejorará para los escuchas no centrales. La proximidad a una pared lateral o posterior mejorará el rendimiento de graves, aunque si está demasiado próximo (particularmente en una esquina), los graves pueden ser demasiado altos y poco naturales y el rendimiento de la imagen puede degradarse. Se obtendrán los mejores resultados cuando la bocina se coloca a aproximadamente 2 pies de la pared. Si no es posible evitar colocar la bocina en una esquina, trate de posicionarlo de modo que la distancia a la pared trasera no sea igual a la distancia a la pared lateral.

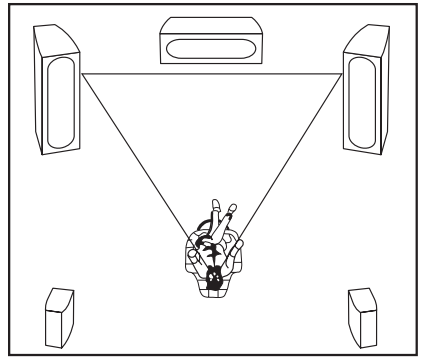

Si se usa el SP-C22 como bocina central

La bocina puede colocarse por encima o por debajo del televisor. Para obtener los mejores resultados, alinee el frente de la bocina con el frente del televisor. Debido a la bien controlada direccionalidad vertical, normalmente no es necesario apuntar verticalmente la bocina hacia el escucha. Sin embargo, si se coloca la bocina por debajo del televisor y muy cerca del piso, puede ser beneficioso inclinarlo hacia arriba.

Siga las instrucciones para su receptor y fije el canal central como NORMAL en los modelos Pro Logic, o SMALL en los modos Dolby y DTS. Esto asegurará que cualquier señal de graves codificada en el canal central será reenviada a las bocinas frontales o al subwoofer, donde serán reproducidas óptimamente. Si tiene la opción, fije la frecuencia de crossover a 100 Hz.

Se recomienda usar un medidor de nivel de sonido para fijar el nivel del canal central desde el receptor. Ajuste el volumen central del receptor hasta que el nivel de sonido del canal central sea igual al nivel de las bocinas frontales izquierdo y derecho. Si no dispone de un medidor, fije inicialmente niveles idénticos para cada canal. Todos los modelos de la gama tienen sensibilidades suficientemente semejantes, por lo cual este es un buen punto de partida. Ahora reproduzca una amplia gama de películas y escuche cuidadosamente la claridad del diálogo, particularmente en presencia de otros efectos como las explosiones. Ajuste el nivel hasta que el diálogo suene claro pero natural.

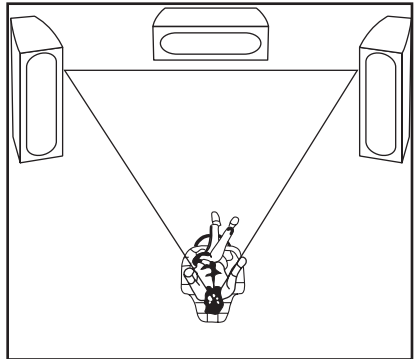

Para obtener los mejores resultados, las bocinas deben ubicarse a nivel de los oídos o más arriba.

PRECAUCIONES DE INSTALACIÓN

- No instale este sistema de bocinas cerca de una estufa u otro artefacto de calefacción, ni lo ponga en un lugar expuesto al sol. Esas ubicaciones pueden hacer que el gabinete cambie de color y que el sistema de bocinas se deteriore.
- Recuerde que el SP-FS52, SP-BS22-LR y SP-C22 son bastante pesados, por lo que es peligroso instalarlos en lugares altos, por ejemplo, en paredes o pilares u otros lugares inestables, a menos que estén correctamente asegurados en sus sitios.

Pioneer no se responsabiliza de accidentes o daños resultantes de una instalación incorrecta.

El SP-C22 tiene blindaje magnético. Sin embargo, si el sistema de bocinas se instala demasiado cerca de un televisor, puede distorsionarse el color.

Si esto sucede, apague el televisor y enciéndalo en 15 a 30 minutos. Si el problema persiste, coloque el sistema de bocinas lejos del televisor.

MANTENIMIENTO DEL GABINETE

- Use un lienzo para lustrar o un lienzo seco para limpiar el polvo y la suciedad.
- Cuando el gabinete está muy sucio, límpielo con un lienzo suave mojado en un detergente neutro diluido cinco o seis veces en agua, y después frótelo de nuevo con un lienzo seco. No use cera o productos de limpieza para muebles.
- Nunca use adelgazantes, bencina, insecticidas u otros productos químicos cerca o en los gabinetes, ya que estos productos corroen las superficies.

ESPECIFICACIONES

	SP-BS22-LR	SP-C22	SP-SF51-LR
Caja	Estante reflectora de bajos	Canal central reflectora de bajos	Bocinas de piso con reflejo de bajos
Configuración	2 vías	2 vías	3 vías
Gama de frecuencias	55 Hz - 20 kHz	55 Hz - 20 kHz	40 Hz - 20 kHz
Impedancia nominal	6 Ohmios	6 Ohmios	6 Ohmios
Sensibilidad (2,83 V)	85 dB	88 dB	87 dB
Potencia máxima de entrada	80 W	90 W	130 W
Frecuencia de Cross-Over (cruce)	3 kHz	3 kHz	250 Hz & 3 kHz
Blindaje magnetico	No	Sí	No
Dimensiones (A x Alt. x Prof. pulg.)	181 mm A 320 mm Alt. 215 mm Prof. pulg.	460 mm A 181 mm Alt. 215 mm Prof. pulg.	250 mm A 894 mm Alt. 270 mm Prof. pulg.
Peso (cada unidad)	4,15 kg	6,1 kg	11,7 kg
Woofer (frecuencias bajas)	10,16 cm	10,16 cm (x2)	13,34 cm (x2)
Midrange (frecuencias intermedias)	N/A	N/A	13,34 cm
Tweeter (frecuencias altas)	2,54 cm	2,54 cm	2,54 cm



PIONEER ELECTRONICS (USA) INC.

GARANTÍA LIMITADA

GARANTÍA VÁLIDA ÚNICAMENTE EN EL PAÍS DONDE SE COMPRA EL PRODUCTO

GARANTÍA

Pioneer Electronics (USA) Inc. (PUSA), garantizan que los productos distribuidos por PUSA en los Estados Unidos que no funcionen debidamente bajo uso normal debido a un defecto de fabricación cuando son instalados y operados de conformidad con el manual del propietario adjunto a la unidad, serán reparados o reemplazados por una unidad de valor comparable, a discreción de PUSA, sin cargo para usted en lo referente a piezas o trabajos de reparación. Las piezas suministradas bajo esta garantía pueden ser nuevas o reconstruidas, a discreción de PUSA.

ESTA GARANTÍA LIMITADA SE APLICA AL PROPIETARIO ORIGINAL O A CUALQUIER PROPIETARIO SUBSIGUIENTE DE ESTE PRODUCTO PIONEER DURANTE EL PERÍODO DE GARANTÍA, SIEMPRE Y CUANDO EL PRODUCTO HAYA SIDO ADQUIRIDO EN UN DISTRIBUIDOR/VENDEDOR AUTORIZADO DE PIONEER EN LOS ESTADOS UNIDOS. SE LE PEDIRÁ QUE PRESENTE UN RECIBO DE VENTA U OTRO COMPROBANTE VÁLIDO DE COMPRA, INDICANDO LA FECHA DE LA COMPRA ORIGINAL O, SI ES ALQUILADO, EL CONTRATO DE ALQUILER QUE INDIQUE EL LUGAR Y FECHA DEL PRIMER ALQUILER. SI SE REQUIERE SERVICIO, EL PRODUCTO DEBE SER ENVIADO DURANTE EL PERÍODO DE GARANTÍA, CON EL TRANSPORTE PREPAGADO, SOLAMENTE DENTRO DEL PAÍS DE COMPRA, COMO SE EXPLICA EN ESTE DOCUMENTO. USTED SERÁ RESPONSABLE DEL RETIRO E INSTALACIÓN DEL PRODUCTO. PUSA, SEGÚN CORRESPONDA, PAGARÁ EL RETORNO DEL PRODUCTO REPARADO O DE REEMPLAZO A USTED DENTRO DEL PAÍS DE COMPRA.

PERÍODO DE GARANTÍA DEL PRODUCTO

Audio y video para el hogar **Piezas** 1 Año **Mano de obra** 1 Año

Micrófonos, auriculares, cartuchos y púas fonográficos..... **90 días** **90 días**

Algunos modelos pueden tener períodos de garantía limitada más cortos. Consulte el documento de garantía limitada adjunto al producto para ver una declaración definitiva sobre el período de garantía. Este período de garantía para los clientes al por menor que alquilan el producto comienza en la fecha en que el producto se usa por primera vez (a) durante el período de alquiler o (b) la venta al por menor (la más temprana de estas fechas).

QUÉ ES LO QUE NO ESTÁ CUBIERTO

ESTE PRODUCTO FUE ADQUIRIDO EN UN DISTRIBUIDOR NO AUTORIZADO, NO HAY GARANTÍAS, EXPRESAS O IMPLÍCITAS, INCLUIDA LA GARANTÍA IMPLÍCITA DE COMERCIABILIDAD Y LA GARANTÍA IMPLÍCITA DE ADECUACIÓN A UN FIN DETERMINADO, Y ESTE PRODUCTO SE VENDE ESTRUCTIVAMENTE "TAL CUAL" Y "CON TODOS SUS DEFECTOS".

PIONEER NO SERÁ RESPONSABLE DE DAÑOS CONSECUENTES Y/O INCIDENTALES.

PIONEER NO GARANTIZA NINGÚN PRODUCTO INCIDADO ARRIBA CUANDO EL MISMO SE USA EN UNA PROFESIÓN O NEGOCIO O EN CUALQUIER APLICACIÓN INDUSTRIAL O COMERCIAL.

ESTA GARANTÍA NO SE APLICA SI EL PRODUCTO HA ESTADO SUJETO A UNA POTENCIA SUPERIOR A LA POTENCIA NOMINAL PUBLICADA. ESTA GARANTÍA NO CUBRE LAS PANTALLAS DE TELEVISIÓN O MONITORES DAÑADAS POR IMÁGENES ESTÁTICAS NO MÓVILES APLICADAS DURANTE PERÍODOS PROLONGADOS (QUEMAZÓN O BURN-IN).

ESTA GARANTÍA NO CUBRE EL GABINETE NI NINGÚN ELEMENTO DE APARIENCIA, ANTENA CONECTADA POR EL USUARIO, NINGÚN DAÑO A GRABACIONES O CINTAS O DISCOS, NINGÚN DAÑO AL PRODUCTO RESULTANTE DE ALTERACIONES, MODIFICACIONES NO AUTORIZADAS POR PIONEER, ACCIDENTES, USO INDEBIDO O ABUSO, DAÑOS POR RAYOS O SOBRETENSIONES DE CORRIENTE, DAÑOS SUBSIGUIENTES POR FUGAS DE LÍQUIDOS, DAÑOS DEBIDOS A BATERÍAS NO OPERATIVAS, O EL USO DE BATERÍAS QUE NO CUMPLEN CON LO ESPECIFICADO EN EL MANUAL DEL PROPIETARIO.

ESTA GARANTÍA NO CUBRE EL COSTO DE PIEZAS O MANO DE OBRA QUE SERÍA PROVISTA SIN CARGO BAJO ESTA GARANTÍA, OBTENIDA DE CUALQUIER FUENTE EXCEPTO UNA COMPAÑÍA DE SERVICIO AUTORIZADA POR PIONEER U OTRO LUGAR DESIGNADO. ESTA GARANTÍA NO CUBRE DEFECTOS O DAÑOS CAUSADOS POR EL USO DE PIEZAS O MANO DE OBRA NO AUTORIZADAS O DEBIDO A UN MANTENIMIENTO INADECUADO.

LOS NÚMEROS DE SERIE ALTERADOS, ESTROPEADOS O RETIRADOS ANULAN ESTA GARANTÍA EN SU TOTALIDAD.

NINGUNA OTRA GARANTÍA

EN LOS ESTADOS UNIDOS - PIONEER LIMITA SUS OBLIGACIONES BAJO CUALQUIER GARANTÍA IMPLÍCITA, INCLUYENDO, EN FORMA NO EXHAUSTIVA, LAS GARANTÍAS IMPLÍCITAS DE COMERCIABILIDAD Y ADECUACIÓN A UN FIN DETERMINADO, A UN PERÍODO NO SUPERIOR AL PERÍODO DE GARANTÍA. UNA VEZ TRANSCURRIDO EL PERÍODO DE GARANTÍA, NO SE APLICARÁ NINGUNA GARANTÍA. ALGUNOS ESTADOS NO PERMITEN LIMITACIONES SOBRE LA DURACIÓN DE UNA GARANTÍA IMPLÍCITA, Y ALGUNOS ESTADOS NO PERMITEN EXCLUSIONES O LIMITACIONES DE DAÑOS INCIDENTALES O CONSECUENTES, POR LO QUE LAS LIMITACIONES O EXCLUSIONES MENCIONADAS ANTERIORMENTE PUEDEN NO APLICARSE EN SU CASO. ESTA GARANTÍA LE DA A USTED DERECHOS LEGALES ESPECÍFICOS, Y PUEDE TENER OTROS DERECHOS QUE PUEDEN VARIAR DE UN ESTADO A OTRO.

PARA OBTENER SERVICIO

PUSA han nombrado a diversas Compañías de Servicio Autorizadas en los Estados Unidos, en caso de que su producto requiera servicio. Para recibir servicio bajo la garantía, usted tiene que presentar un recibo de venta, o, si ha alquilado el equipo, el contrato de alquiler que indique el lugar y fecha de la transacción con el propietario original. Si va enviar la unidad, tiene que empacarla cuidadosamente y enviarla, con el transporte pago a través de un método rastreado y con seguro, a una Compañía de Servicio Autorizada. Empaque el producto usando materiales de empaque adecuados a fin de evitar que sufra daños en tránsito. El contenedor original es ideal para este fin. Incluya su nombre, dirección y teléfono donde puede contactarlo durante el horario normal de trabajo. Para cualquier queja o inquietud en los Estados Unidos, llame a Apoyo al Cliente, al 1-800-421-1404.

EN LOS ESTADOS UNIDOS

Para la conexión e instalación de su unidad, o para localizar una Compañía de Servicio Autorizada, llame o escriba a:

SERVICE SUPPORT DIVISION
PIONEER ELECTRONICS (USA), INC.
P.O. BOX 1760, LONG BEACH, CALIFORNIA 90801
1-800-421-1404 • <http://www.pioneerelectronics.com>

RESOLUCIÓN DE DISPUTAS

EN LOS ESTADOS UNIDOS - Tras nuestra respuesta a cualquier solicitud inicial a Apoyo al Cliente, si surgiera una disputa entre usted y Pioneer, Pioneer pone a disposición su Programa de Resolución de Quejas a fin de resolver la disputa. El Programa de Resolución de Quejas está disponible para usted sin ningún cargo. Tiene que usar el Programa de Resolución de Quejas antes de ejercer cualquier derecho bajo, o buscar cualquier remedio, creado por el Título 1 de la ley Magnuson-Moss Warranty-Federal Trade Commission Improvement Act, 15 U.S.C. 2301 et seq. Para usar el Programa de Resolución de Quejas, llame al 1-800-421-1404 y explique al representante de servicio al cliente cuál es el problema que tiene, las medidas que ha tomado para hacer reparar el producto durante el período de garantía, y el nombre del Distribuidor/Vendedor autorizado donde fue comprado el producto Pioneer. Una vez que la queja haya sido explicada al representante, se emitirá un número de resolución. Dentro de un plazo de 40 días del recibo de su queja, Pioneer investigará la disputa y hará una de las dos cosas siguientes: (1) responder a su queja por escrito, informándole de las medidas que Pioneer tomará, y en qué plazo, para resolver la disputa, o (2) responder a su queja por escrito para informarle de por qué no tomará ninguna medida.

ANOTE EL LUGAR Y FECHA DE COMPRA PARA REFERENCIA FUTURA

Modelo No. _____ No. de serie. _____ Fecha de compra _____

Comprado en _____

GUARDE ESTA INFORMACIÓN Y EL RECIBO DE VENTA EN UN LUGAR SEGURO

Estimado Cliente:

La seguridad de sus oídos está en sus manos. Para sacar el máximo provecho de sus equipos, utilice un nivel de sonido seguro, un nivel que permita que el sonido se oiga claramente sin molestos ruidos ensordecedores o distorsión, y lo más importante: sin afectar a sus delicados oídos. El sonido puede ser engañoso. Con el paso del tiempo, su “nivel de comodidad” se adapta a niveles más altos de sonido, por lo que lo que suena “normal” puede ser demasiado alto y causar daño a sus oídos. Protéjase contra este peligro, fijando su equipo a un nivel seguro ANTES de que su oído se adapte.

ESTABLEZCA UN NIVEL SEGURO:

- Fije el control de volumen en un valor bajo.
- Aumente lentamente el sonido hasta oír cómoda y claramente, sin distorsión.
- Una vez que haya establecido un nivel de sonido confortable, fije el dial y déjelo así.

CUMPLA CON LOS SIGUIENTES CRITERIOS:

- No suba el sonido hasta un nivel que no le permita oír lo que sucede a su alrededor.
- En situaciones potencialmente peligrosas, sea cauto o deje de usar el sistema temporalmente.